

FUTURE

ARKINIAI ANGARAI



FUTURE HANGARS UAB

www.futureangarai.lt

SIŪLOME NAUJUS STANDARTINIŲ DYDŽIŲ DANIŠKUS ARKINIUS ANGARUS

5, 8, 10, 12, 14, 16 METRŲ PLOČIO



FUTURE arkiniai angariai, gaminami Skandinavijos rinkai, todėl atitinka aukščiausius kokybės reikalavimus.



Visi angariai yra apskaičiuota pagal DS / DIN / EN Bendrus Europos standartus ir normas, tai reiškia, kad yra atsižvelgta į sniego masės ir vėjo gūsių poveikį konstrukcijai, ji išlieka stabili.

Future arkiniai angariai susideda iš gruntuotų plieno arkų, pagamintų iš 88,9x4,85mm ir 114,3x5,4mm grūdinto plieno vamzdžių.

Plieninės arkos metalas: St. 52 (S 355).

Plieninė profiliuota stogo danga Arcelor Mittal 0,56 mm.

Mediniai skersiniai, spygliuočių mediena C24(12,5x5).

Atstumas tarp arkų max. 3m.,

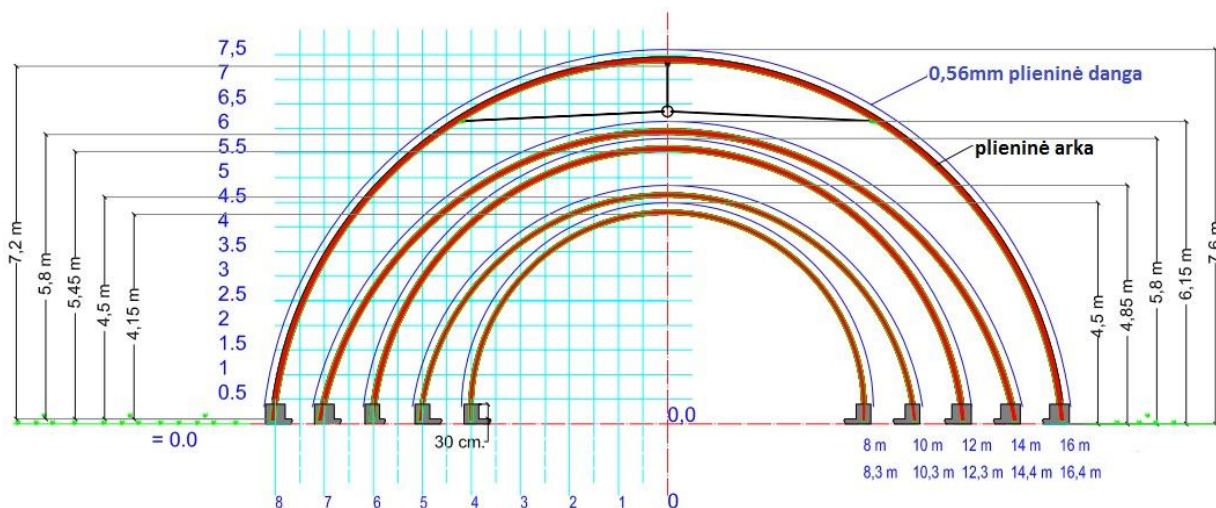

STANDARTINIAI VARTAI YRA PASTATO VIDUJE STUMDOMI Į ŠONUS
PAGAL PAGEIDAVIMUS GALIME PASIŪLYTI IR KITOKIUS NESTANDARTINIUS VARTUS



STANDARTINIAI VARTAI

8m 3,5 m plotis x 3,5 m aukštis
10m 4,0 m plotis x 4,5 m aukštis
12m 4,0 m plotis x 4,0 m aukštis
14m 4,8 m plotis x 4,0 m aukštis
16m 6,0 m plotis x 4,2 m aukštis



8, 10 ir 12 metrų pločio arkiniai angarai ant metalinio rėmo

Šiems statiniams nereikalingi pamatai, jie turi lengvai surenkamą rėmą, kuris sumontuojamas ant lygaus žemės paviršiaus. Konstrukcija surenkama varžtų pagalba.



- Naujai sukurta, natūrali ventilacija su angomis šonuose ir viršuje galėtų pakeisti brangiai kainuojančia elektros ventilacija.
- Optimaliam šviesos patekimui į vidų naudojamos skaidrios stiklo pluošto plokštės tam, kad viduje būtų šviesiau, todėl dienos metu papildomas apšvietimas bei langai nebūtini.
- Kad angare nebūtų minusinės temperatūros, galimi įvairūs apšiltinimo variantai: panaudoti atspindinčią izoliacinę medžiagą su oro tarpais, kurie sustabdytų tolesnį šilumos perdavimą, mineralinę vatą ar standžią šilumos izoliaciją arba specialios įrangos pagalba ant šiltinamo paviršiaus užpurkšti apšiltinimo medžiagos sluoksnį.

- Statiniai lengvai sumontuojami;
- Nereikalingi sudėtingi pamatai;
- Montavimo darbams nereikalinga sudėtinga technika;
- Pilnai išnaudojama visa angaro erdvė (nėra trukdančių kolonų);
- Švieslangiai, langai, durys, vartai, ventiliatoriai montuojami tiksliai ten kur jums to reikia;
- Angarai pristatomi pilnai sukomplektuoti;
- Nuo užsakymo iki gavimo gali praeiti nuo 4 iki 6 savaičių.
- Suteikiami visi reikalingi sertifikatai.



Mobilūs ant metalinių rėmų mini angarai 5x6x3,15 Šiuose mini angaruose be priekinės sienos montuojamas specialus rėmas statiniui transportuoti su traktoriniu keltuvu.

Arkinis angaras FUTURE yra nesudėtingos konstrukcijos. Visas pastatas surenkamas varžtų pagalba, todėl jį lengva pasistatyti savo jėgomis.

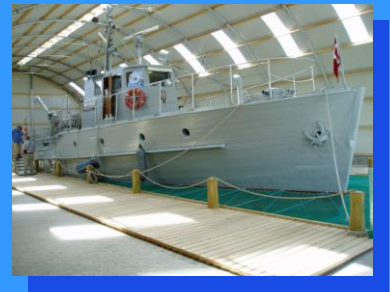
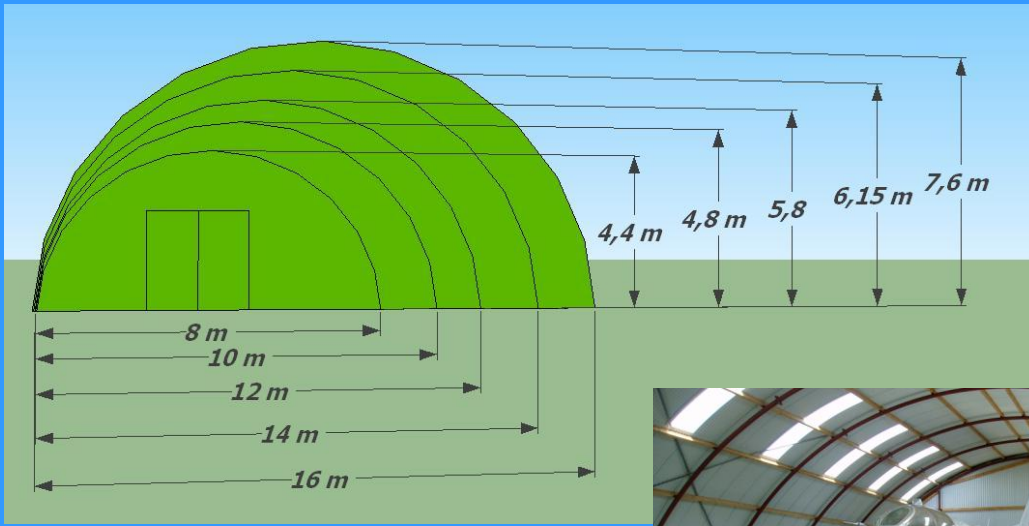

Profiliuotos plieno plokštės yra šių spalvų. (RAL_ numeriai):

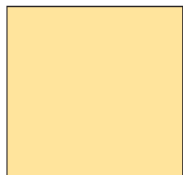

1002



1015



3009

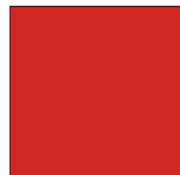

3016



5009



6009



6011

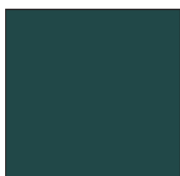

7016

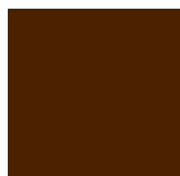

8014



9002

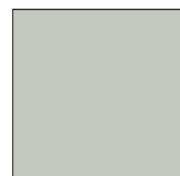

9006

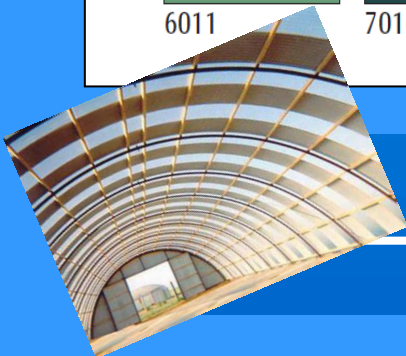

**FUTURE
RUNDBUEHALLER**



FUTURE HANGARS UAB

Panevėžys

Tel. +370 682 68571 , + 370 655 70792

futureangarai@gmail.com

www.futureangarai.lt

